



WAREMA Außenjalousien

Mit Licht und Schatten Räume gestalten.

Der SonnenLicht Manager





NEU!

Profitieren Sie als Bauherr, Eigentümer oder Mieter von neuen Fördermöglichkeiten bei der Ausstattung oder Nachrüstung von außenliegendem Sonnenschutz im Rahmen des Klimaschutzprogramms 2020 der „Bundesförderung für effiziente Gebäude (BEG)“.

Informationen unter: www.warema.de/foerderung

WAREMA Außenjalousien

Ihr Raumklima für mehr Lebensqualität

Sie möchten je nach Tageszeit und persönlichen Vorlieben das Sonnenlicht in Ihre Wohnräume lenken? Sie wollen einzigartige Lichtakzente setzen? Und an heißen Tagen ein angenehmes Raumklima zum Wohlfühlen schaffen?

Freuen Sie sich auf die Außenjalousien von WAREMA. Sie lassen die Hitze draußen und das Licht ganz nach Ihren Wünschen hinein. Mit WAREMA Außenjalousien schaffen Sie die Lichtstimmung, die Ihnen gefällt: Ob hell und lichtdurchflutet, indirektes und blendfreies Licht für eine angenehme Arbeitsatmosphäre oder abgedunkelt zur Entspannung und für ein Höchstmaß an Privatsphäre.

Als Marktführer entwickeln wir von WAREMA seit mehr als 50 Jahren hochwertige und designorientierte Außenjalousie-Lösungen. Für Neubau und Renovierung: Unsere Systeme lassen sich harmonisch in jede Gebäudefassade integrieren. Für ein echtes Plus an Lebensqualität und maximale Energieeffizienz.

Entdecken Sie die Welt der Außenjalousien von WAREMA.



Große Farbauswahl
für Lamellen und
pulverbeschichtete
Aluminiumteile



Höchste
Materialqualität
und perfekte
Funktionalität

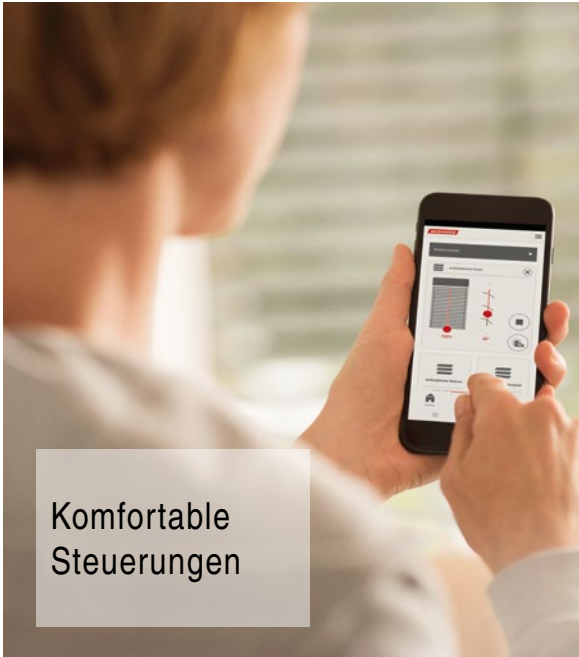

Komfortable
Steuerungen

WAREMA Außenjalousien für Ihren Neubau

Perfekter Sonnenschutz von Anfang an



Außenjalousien für Ihren Neubau

Gerade beim Neubau sind Themen wie Klimaregulierung, Hitze- und Blendschutz, Raumabdunkelung, Durchsicht ins Freie und Sichtschutz von außen wichtige Bestandteile Ihres Planungsprozesses.

WAREMA Außenjalousien erfüllen alle Anforderungen im Bezug auf Energieeffizienz und modernem Design. Angepasste Lamellengeometrien schaffen die passende Lösung für den gewünschten Sonnenschutzeffekt. Genießen Sie Tageslicht und Privatsphäre gleichermaßen. Mit WAREMA Außenjalousien schaffen Sie in Ihrem Zuhause ein Ambiente, in dem Sie sich rundum wohlfühlen.

Inspirationen



Unsichtbare Blende
**Fenster-System-
Außenjalousie**



Unsichtbare Blende
**Aufsetz-
Außenjalousie**

Für jede Einbausituation

Unsichtbare Blende

Diese Einbauvariante unserer Außenjalousien verschmilzt durch ihr klares Design nahtlos mit der Fassade. Die Lamellen setzen kontrastreiche optische Akzente – passend zu Ihrem Architekturstil. Nutzen Sie die attraktiven Gestaltungsspielräume, die Außenjalousien mit unsichtbarer Blende bieten.

Fenster-System-Außenjalousie

| | max. Breite | max. Höhe | max. Fläche |
|--------------------------------------------|-------------|-----------|---------------------|
| <i>nahtlose Integration in die Fassade</i> | 4,0 m | 4,0 m | 16,0 m ² |

Aufsetz-Außenjalousie

| | max. Breite | max. Höhe | max. Fläche |
|------------------------------------------------------------------|-------------|-----------|---------------------|
| <i>Geprüfte Aufsetzkästen bezüglich Wärme- und Schalldämmung</i> | 4,0 m | 4,0 m | 16,0 m ² |

Schacht-Außenjalousie

| | max. Breite | max. Höhe | max. Fläche |
|-------------------------------------------------------------------------------------------|-------------|-----------|---------------------|
| <i>als vormontierte Baugruppe für die Montage, in bestehenden Schächten / Sturzkästen</i> | 4,0 m | 4,0 m | 16,0 m ² |



1 Blenden

Die Blenden in diversen Formen (sichtbar oder unsichtbar) schützen die hochgefahrenen Außenjalousien vor Wind und Wetter

2 Führungsvarianten

Die Seil- und Schienenführungen von WAREMA fügen sich dezent in Ihre Fassade ein. Form, Farbe und Einbauweise sind individuell wählbar

3 Lamellengeometrien

Die optimale Lamellenform für Ihre Wünsche (Randgebördelte Lamellen, Abdunkelungslamellen, Flachlamellen). Die neue Zetra Lamelle: Modern geradlinig. Einzigartig flexibel.

4 Eckverbinder für Ganzglasecken

Filigrane Eckverbinder an den Lamellen ermöglichen volle Durchsicht ohne störende Führung (Schiene oder Seil) an der Ecke



Sichtbare Blende

Der Einbau von variabel einsetzbaren Außenjalousien mit sichtbaren Blenden verleiht Ihrem Haus einen einzigartigen Charakter und sorgt für eine optimale Energieeffizienz durch die Vermeidung von Kältebrücken. Die Blende wird auf die Fassade aufgesetzt und schafft Designakzente durch pulverbeschichtete Aluminiumteile passend zu Ihrer Fassade. Ihnen stehen attraktive Blendenformen sowie eine große Farbauswahl zur Verfügung. Auch bei den Oberflächen erfüllen wir jeden Wunsch: seidenglänzend, matt, feinstruktur oder hochwetterfest.

| Basis-Außenjalousie | max. Breite | max. Höhe | max. Fläche |
|------------------------------------------------------------------------------------|-------------|-----------|---------------------|
| <i>in nahezu jede Fassade integrierbar</i> | 5,0 m | 5,0 m | 25 m ² |
| Vorbau-Außenjalousie | max. Breite | max. Höhe | max. Fläche |
| <i>kompakte Bauweise auch bei bauseits wenig vorhandenem Platz im Sturzbereich</i> | 4,0 m | 4,0 m | 16,0 m ² |
| Schräg-Außenjalousie | max. Breite | max. Höhe | max. Fläche |
| <i>passende Lösung für architektonisch anspruchsvolle Fensterformen</i> | 2,5 m | 3,9 m | 7 m ² |

5 Farbauswahl
Wählen Sie aus der Kollektion und der WAREMA Farbwelt Ihren Wunschton für Lamellen und Aluminiumteile
NEU: Jetzt auch matte Farben für Lamellen

6 Steuerung
Per WMS Funksteuerung oder WAREMA climatronic® komfortabel steuerbar

Ⓜ = Motor

7 Integrierter Insektenschutz
Passend erhältlich zur Außenjalousie als kombinierbares Rollo, Dreh-, Schiebe-, Pendeltür oder Plissee

8 Technologie ProVisio
Verbesserter Sichtschutz von außen bei gleichzeitig optimierter Durchsicht von innen nach draußen

9 Akustisches Frühwarnsystem SenSigna
SenSigna erkennt untypische Bewegungen und schlägt z. B. bei einem Einbruch Alarm (ca. 90 dB)

WAREMA Außenjalousien nachrüsten

Für eine Modernisierung nach Ihren Wünschen



Außenjalousien für Ihre
Renovierung

**Werten Sie Ihre Immobilie
architektonisch und funktional auf**

Das Nachrüsten Ihrer Immobilie mit Außenjalousien ist nicht nur eine Investition in mehr Energieeffizienz, es wird für Sie mit WAREMA zu einem ganz neuem Wohngefühl. Wählen Sie Außenjalousien für Renovierung und Modernisierung exakt nach Ihren Wünschen – in den von Ihnen benötigten Abmessungen aus erstklassigen Materialien und mit überzeugender Qualität. Dabei haben Sie die Wahl zwischen Außenjalousien mit Abdunkelungsfunktion, freitragenden oder windstabilen Modellen sowie den innovativen Außenjalousien mit ProVisio. Ergänzen Sie Ihren Sonnenschutz durch die integrierte Absturzsicherung VisioNeo für bodentiefe Fenster.

Inspirationen



Sichtbare Blende
**Schräg-
Außenjalousie**
Vorbau-
Außenjalousie



Kombination
sichtbare und
unsichtbare Blende
**Basis-
Außenjalousie**



WAREMA Außenjalousien

Lamellen- geometrien für jeden Einsatz

Auf den ersten Blick sind die Lamellen von Außenjalousien gleich. Doch wer genauer hinschaut, wird entscheidende Unterschiede kennen und schätzen lernen. Denn als Experte hat WAREMA besondere Lamellen entwickelt – optimal abgestimmt auf den vorrangigen Einsatzzweck und Ihre Wünsche.

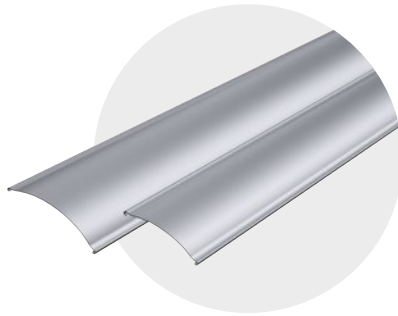

Randgebördelte Lamellen

Randgebördelte Lamellen

Der Klassiker 80 S ist die beliebteste und die meist eingebaute Lamelle im Wohnungsbau. Die Abstimmung von Durchsicht, Windstabilität und Flexibilität machen diese Geometrie besonders.

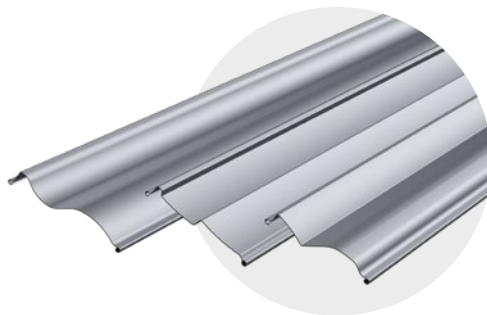

Abdunkelungslamellen
NEU! Zetra-Lamelle

Abdunkelungslamellen

Sorgen für reduzierten Lichteinfall für z. B. Schlafräume oder Kinderzimmer – tagsüber perfekte Tageslichtnutzung und in der Nacht perfekter Abdunkelungseffekt.

NEU! Zetra Lamelle

Mit der geradlinigen Geometrie unterstreicht die Zetra Lamelle den derzeit vorherrschenden architektonischen Trend und überzeugt hinsichtlich Abdunkelung, Windstabilität und Raumausleuchtung durch verbesserte Funktionalität.

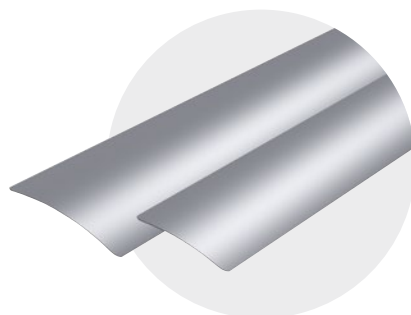

Flachlamellen

Flachlamellen

Sind durch ihr filigranes Design besonders für kleine Fensterflächen geeignet. Sie schaffen eine sehr gute Durchsicht nach außen und haben wenig Platzbedarf durch ihre geringen Blendenhöhen.

NEU! Raffstoren / Rollläden Kollektion

Trendige matte Farben für Lamellen:
www.warema.de/raffstore-rollladen-kollektion

WAREMA Außenjalousien

Die Features machen den Unterschied



STM – Schneller Terrassenmotor

Der schnelle Terrassenmotor gibt Terrassen- und Balkontüren mit 3-facher Geschwindigkeit in unter 20 Sekunden frei. Die Wendung der Lamellen bleibt davon unberührt.

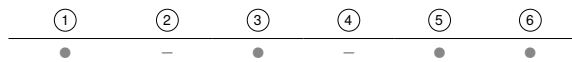

SenSigna: Sicheres Frühwarnsystem

SenSigna erkennt untypische Bewegungen der Außenjalousie, wie z. B. bei einem Einbruchversuch, und gibt sofort ein akustisches Signal aus. Der Alarm erfolgt vor Beschädigung des Fensters mit einer Signalstärke von ca. 90 Dezibel. SenSigna integriert sich unauffällig in die Unterschiene der Außenjalousie. Eine einfache Nachrüstung ist möglich.

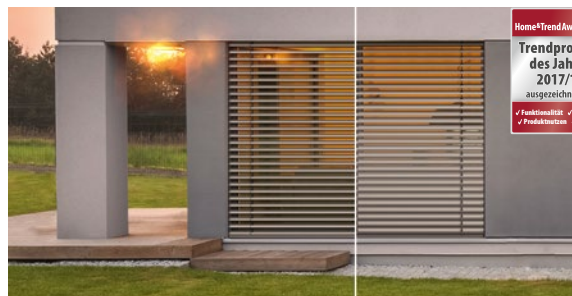
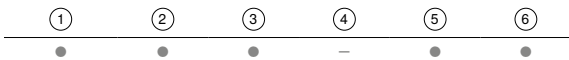

ProVisio: Sichtschutz mit Durchsicht perfekt vereint

Eine Außenjalousie mit ProVisio (rechte Bildhälfte) hält nicht nur Hitze und blendende Sonnenstrahlen draußen. Dank unterschiedlich geneigter und dem menschlichen Blickwinkel nachempfundener Lamellenwinkel schützt sie auch vor neugierigen Blicken – bei gleichzeitig sehr guter Sicht nach draußen.

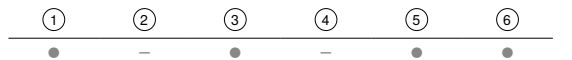

Insekten-, Pollen- und Feinstaubschutz

Der clevere Insekten-, Pollen- und Feinstaubschutz von WAREMA lässt sich nicht nur in bereits vorhandene Sonnenschutz-Lösungen integrieren, sondern passt auch auf außergewöhnliche Fensterformen. Die innovativen WAREMA VisionAir Pollenschutz- und Feinstaub-Gaze filtern wirkungsvoll feinste Schwebeteilchen aus der Atemluft und machen für Allergiker den Aufenthalt daheim zum unbeeinträchtigten Vergnügen.

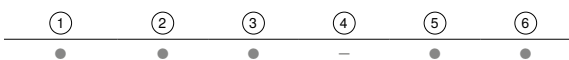

Minimax-Führungsschienen für filigrane Gebäudearchitektur

Für eine dezente Optik können die in der Ansichtsbreite reduzierten Minimax-Führungsschienen eingesetzt werden und sind somit eine ideale Lösung für großzügige Fassaden mit Ganzglas-Elementen. Je nach Einbausituation sind die Minimax-Führungsschienen auch einputzbar und verschwinden nahezu komplett in der Fassade.

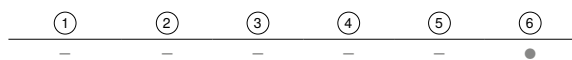

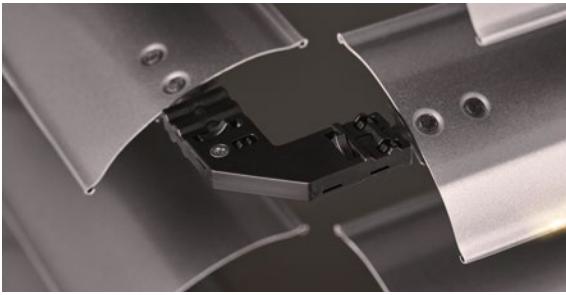

Eckverbinder für Ganzglasecken

Außenjalousien an Ecksituationen können jetzt auch ohne störende Führung an der Ecke mittels Eckverbinder an den Lamellen ausgeführt werden – für eine unverbaute Sicht auf die moderne Ganzglasecke bei hochgefahrenen Außenjalousien.

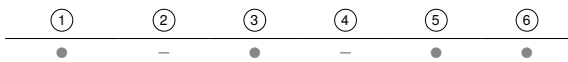

WAREMA climatronic® mit Lamellennachführung

Die WAREMA climatronic® koordiniert Ihren Sonnenschutz, die Temperatur und das Licht für ein stets perfektes Raumklima. Eine Besonderheit ist dabei die sonnenstandsabhängige Lamellennachführung. Dabei führt die Steuerung die Lamellen winkelgenau dem Sonnenstand nach – für stets blendfreies Tageslicht.

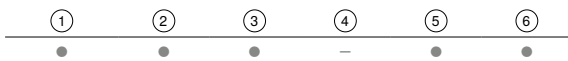

Immer auf Nummer sicher

WAREMA bietet Ihnen nützliche Serviceleistungen – sowohl bei der Produktauswahl, beim Kauf und natürlich auch darüber hinaus. Wir begleiten Sie gerne über das gesamte Produktleben Ihres Sonnenschutzes hinweg und sogar ein Stück weiter. Dadurch können wir Ihnen lange Freude an Ihrem erstklassigen Sonnenschutzprodukt garantieren.

www.warema.de/service

Digitale Helfer

Das Plus an Komfort...



...für die Planung & Gestaltung

Finden Sie mit dem digitalen WAREMA Konfigurator ganz spielerisch und einfach Ihre passenden Außenjalousien, die alle Ihre Anforderungen erfüllen:

www.warema.de/konfigurator

Smarter Sonnenschutz mit dem WMS Funksystem

Die intelligente Funksteuerung WMS sorgt dank individueller Automation je nach Tageszeit, Sonnenstand und Wetterlage immer für das perfekte Wohlfühlklima. Steuern Sie Ihren Sonnenschutz per Handsender, Wandsender oder von überall per App mit WMS WebControl pro.

Oder bedienen Sie Ihr gesamtes Zuhause (Sonnenschutz, Licht, Heizung uvm.) über nur eine App. So haben Sie alle Geräte immer im Blick und können diese bequem von überall bedienen – WMS und homee machen es möglich.

www.warema.de/wms



- ① Fenster-System-Außenjalousien
- ② Vorbau-Außenjalousien
- ③ Aufsetz-Außenjalousien
- ④ Schräg-Außenjalousien
- ⑤ Schacht-Außenjalousien
- ⑥ Basis-Außenjalousien

Absturzsicherung VisioNeo für Außenjalousien

Bodentiefe Fenster stilvoll absichern

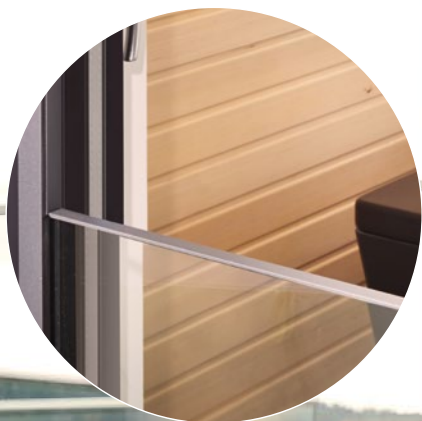



So sichern Sie bodentiefe Fenster stilvoll ab

Raumhohe Fenster sind im Trend. Sie erfüllen den Wunsch nach lichtdurchfluteten Räumen und einer transparenten, modernen Architektur. Doch bei aller Eleganz bringen raumhohe Fenster auch Verantwortung mit sich: Ein wirksamer Fallschutz ist unerlässlich. Die WAREMA Absturzsicherung VisioNeo (zertifiziert nach gültiger Norm) ist eine integrierte Glasscheibe, die Sicherheit mit optimaler Durchsicht vereint. Die filigrane Glasscheibe integriert sich harmonisch in Ihre Fassade, wertet sie optisch auf und bewahrt Ihre Familie, Freunde und Besucher vor einem Sturz. Gleichzeitig überzeugt VisioNeo durch eine dezente Optik, welche die klare Linienführung Ihrer bodentiefen Fenster unterstützt.

Perfekt kombinierbar mit Ihrer Außenjalousie

Mit VisioNeo erhalten Sie ein Design, das sich durch Licht und Leichtigkeit auszeichnet – dank der filigranen Glasscheibe. Außenjalousien fahren problemlos vor der Absturzsicherung bodentiefe herunter und bieten so den gewohnten optimalen Sonnen- und Blendschutz. VisioNeo ist kombinierbar mit Neubau-Aufsetz-, Vorbau-, Fenster-System- und Schacht-Außenjalousien oder als VisioNeo Single (ohne Sonnenschutz) erhältlich.



Fallschutz mit Durchsicht

Absturzsicherung VisioNeo

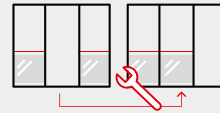

Anwendungsfälle

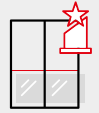

Modernes Design

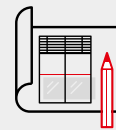

Planung

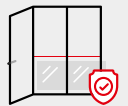

Sicherheit

Setzen Sie auf Sicherheit!

Alle Vorteile auf einen Blick:

www.warema.de/visioneo

Jetzt profitieren

Werden Sie Teil der WAREMA Community

Jetzt anmelden

WAREMA plus – Ihr Zugang zu allen WAREMA Services!

www.warema.de/plus

Oder Newsletter abonnieren

www.warema.de/newsletter



In wenigen Schritten zu Ihren Außenjalousien



1

Produktkonfiguration und
Terminvereinbarung



2

Anstellung und
Beratung



3

Bestellung und
Montage

BAUSTOFFMARKT GERSTHOFEN
Senefelderstr. 21 | 86368 Gersthofen
Telefon: 0821 249990
info@baustoffmarkt-gersthofen.de



2032964/05.2021
Druckfehler, Änderungen, Abweichungen von den
technischen Angaben und Produktdarstellung sind
aufgrund der baulichen Gegebenheiten im Einzelfall
möglich.